

Multichannel Pre Amplifier

Operating Instructions _____

GB

Mode d'emploi _____

FR

TA-P9000ES

WARNING

To prevent fire or shock hazard, do not expose the unit to rain or moisture.

Do not install the appliance in a confined space, such as a bookcase or built-in cabinet.

For the customers in United States

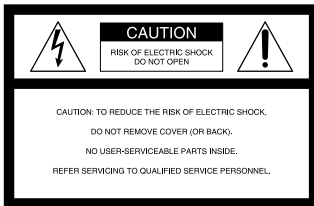

This symbol is intended to alert the user to the presence of uninsulated “dangerous voltage” within the product’s enclosure that may be of sufficient magnitude to constitute a risk of electric shock to persons.



This symbol is intended to alert the user to the presence of important operating and maintenance (servicing) instructions in the literature accompanying the appliance.

INFORMATION

This equipment has been tested and found to comply with the limits for a Class B digital device, pursuant to Part 15 of the FCC Rules.

These limits are designed to provide reasonable protection against harmful interference in a residential installation. This equipment generates, uses, and can radiate radio frequency energy and, if not installed and used in accordance with the instructions, may cause harmful interference to radio communications. However, there is no guarantee that interference will not occur in a particular installation. If this equipment does cause harmful interference to radio or television reception, which can be determined by turning the equipment off and on, the user is encouraged to try to correct the interference by one or more of the following measures:

- Reorient or relocate the receiving antenna.
- Increase the separation between the equipment and pre amplifier.
- Connect the equipment into an outlet on a circuit different from that to which the pre amplifier is connected.
- Consult the dealer or an experienced radio/TV technician for help.

CAUTION

You are cautioned that any changes or modification not expressly approved in this manual could void your authority to operate this equipment.

Note to CATV system installer:

This reminder is provided to call CATV system installer’s attention to Article 820-40 of the NEC that provides guidelines for proper grounding and, in particular, specifies that the cable ground shall be connected to the grounding system of the building, as close to the point of cable entry as practical.

Owner’s Record

The model and serial numbers are located on the rear of the unit. Record the serial number in the space provided below. Refer to them whenever you call upon your Sony dealer regarding this product.

Model No. TA-P9000ES

Serial No. _____

For the customers in Canada

CAUTION

TO PREVENT ELECTRIC SHOCK, DO NOT USE THIS POLARIZED AC PLUG WITH AN EXTENSION CORD, RECEPTACLE OR OTHER OUTLET UNLESS THE BLADES CAN BE FULLY INSERTED TO PREVENT BLADE EXPOSURE.



About This Manual

The instructions in this manual are for model TA-P9000ES. Check your model number by looking at the lower right corner of the front panel. In this manual, the European model is used for illustration purposes unless stated otherwise. Any difference in operation is clearly indicated in the text, for example, "USA/Canada only."

Conventions

- The instructions in this manual describe the controls on the pre amplifier. You can also use the controls on the supplied remote if they have the same or similar names as those on the pre amplifier. For details on the use of your remote, refer to the separate operating instructions supplied with the remote.
- The following icon is used in this manual:
 Indicates hints and tips for making the task easier.

TABLE OF CONTENTS

Hooking Up the Components 4

Unpacking	4
Control Amplifier Hookups	5
Power Amplifier Hookups	6
Additional Audio Hookups	7
Turning the TA-N9000ES On/Off From This Unit	8
Power Connections	8

Location of Parts and Basic Operations 10

Front Panel Parts Description	10
Rear Panel Parts Description	12

Additional Information 13

Precautions	13
Troubleshooting	14
Specifications	16

GB

Hooking Up the Components

This chapter describes how to connect a Sony TA-E9000ES control amplifier, a Sony TA-N9000ES power amplifier, and your other audio components to the pre amplifier. Be sure to read this section before making any connections.

Unpacking

Check that you received the following items with the unit:

- Audio cord (3)
- Remote commander RM-P9000 (remote) (1)
- R6 (size-AA) batteries (2)
- Control A1 connecting cord (1)

Inserting batteries into the remote

Insert two size-AA (R6) batteries with the + and – properly oriented in the battery compartment. When using the remote, point it at the remote sensor  on the pre amplifier.

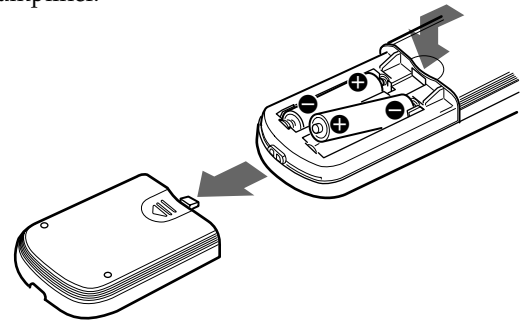

When to replace batteries

Under normal conditions, the batteries should last for about 6 months. When the remote no longer operates the pre amplifier, replace all batteries with new ones.

Notes

- Do not leave the remote in an extremely hot or humid place.
- Do not use new batteries with old ones.
- Do not mix battery types.
- Do not expose the remote sensor to direct sunlight or lighting apparatuses. Doing so may cause a malfunction.
- If you don't use the remote for an extended period of time, remove the batteries to avoid possible damage from battery leakage and corrosion.

Before you get started

- Turn off the power to all components before making any connections.
- Do not connect the AC power cords until all of the connections are completed.
- Be sure to make connections firmly to avoid hum and noise.
- When connecting an audio cord, be sure to match the color-coded pins to the appropriate jacks on the components: white (left) to white; and red (right) to red.
- When connecting the woofer or center channel, you can use either the red or white pins on the audio cord.

Control Amplifier Hookups

Connect the front, rear, center, and woofer pre out jacks on your control amplifier (Sony TA-E9000ES etc.) to the pre amplifier's BYPASS 5.1ch input jacks. For details, see the operating instructions supplied with your control amplifier.

To prevent damage to your speakers, do not connect components whose volume cannot be controlled to the BYPASS 5.1ch or BYPASS 2ch jacks. Audio signals input to the BYPASS 5.1ch or BYPASS 2ch jacks are not routed through this unit's MASTER VOLUME control. They are output at the same level they were input.

Required cords

Audio cords (not supplied)

When connecting a cord, be sure to match the color-coded pins to the appropriate jacks on the components.



Monaural audio cords (not supplied)

For the BYPASS 5.1ch CENTER and BYPASS 5.1ch WOOFER jacks.



💡 When making woofer and center channel connections
 You can use one set of pins (e.g., red) on the audio cord (not supplied) to connect the CENTER jacks and the other set (e.g., white) to connect the WOOFER jacks.

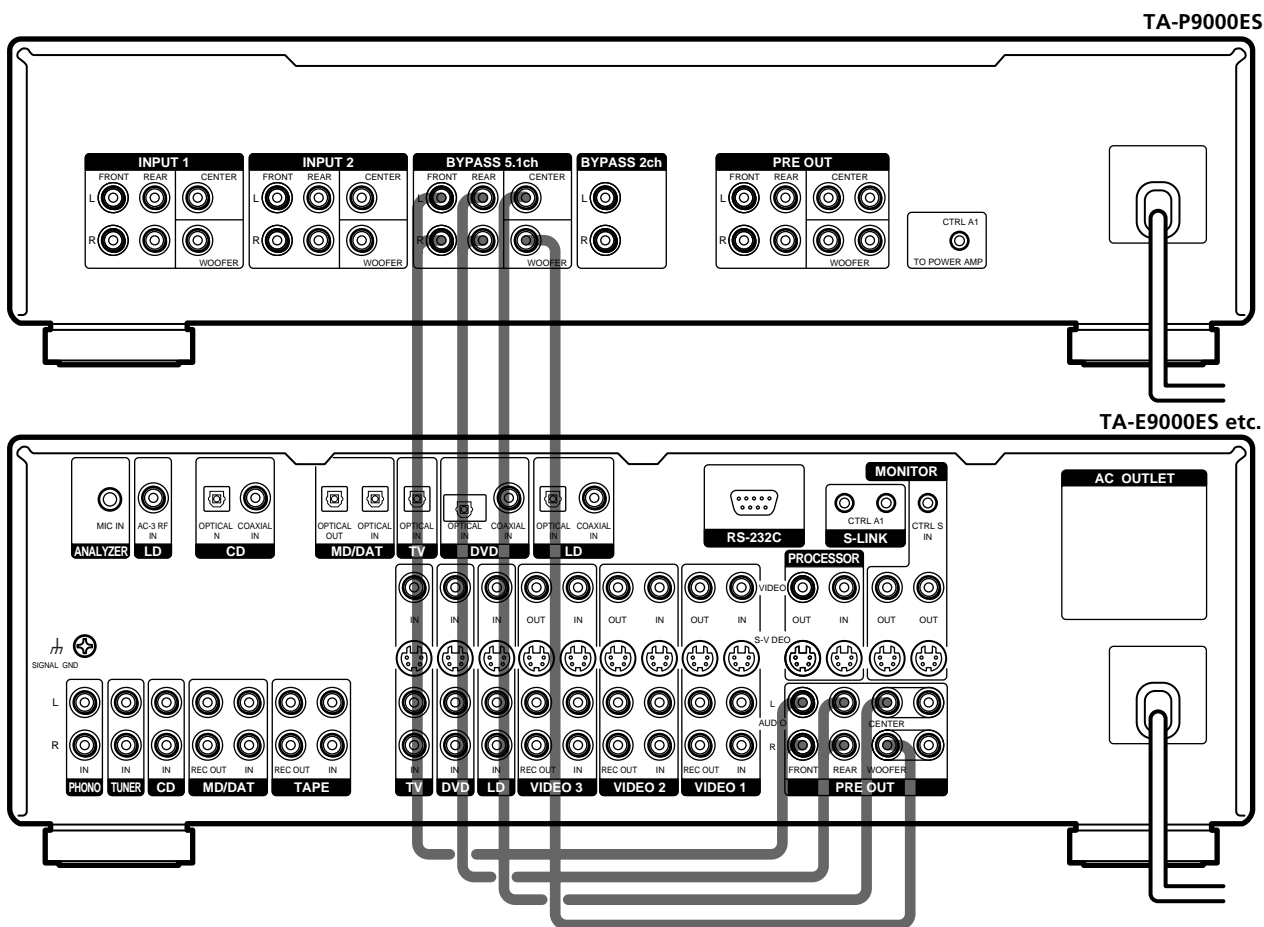

Power Amplifier Hookups

Connect the rear, center, and front input jacks on your five channel power amplifier (Sony TA-N9000ES etc.) to the pre amplifier's PRE OUT jacks. For details, see the operating instructions supplied with your power amplifier.

Connect a powered sub woofer to either of the PRE OUT WOOFER jacks. The same signal is output from both PRE OUT WOOFER jacks.

Required cords

Audio cords (3 cords are supplied)

When connecting a cord, be sure to match the color-coded pins to the appropriate jacks on the components.

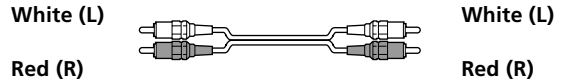

Monaural audio cords (not supplied)

For the PRE OUT CENTER and PRE OUT WOOFER jacks.



💡 When making woofer and center channel connections

You can use one set of pins (e.g., red) on the audio cord (not supplied) to connect the CENTER jacks and the other set (e.g., white) to connect the WOOFER jacks.

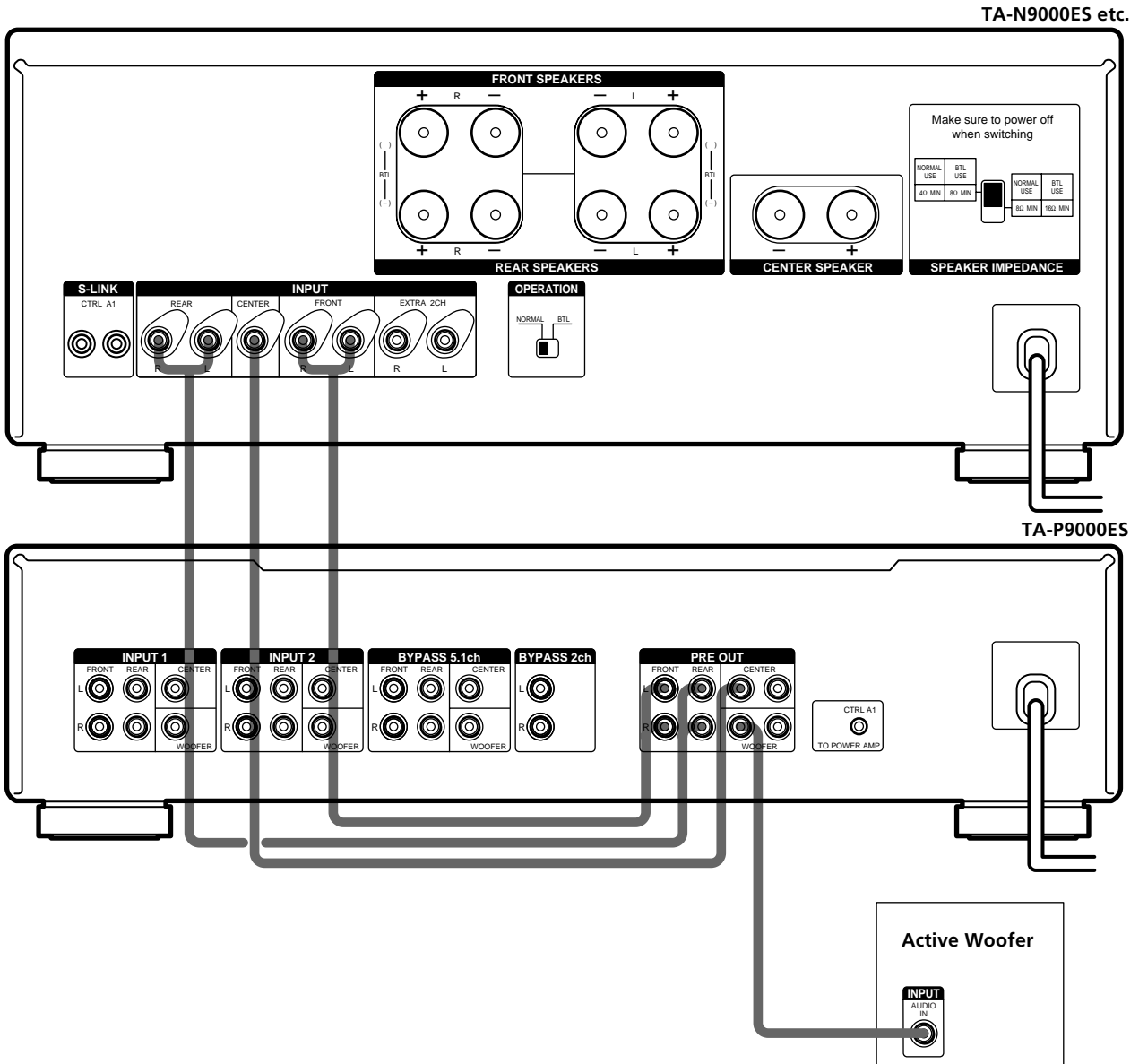

Additional Audio Hookups

If your DVD player is equipped with 5.1ch OUTPUT jacks you can connect them directly to this unit's INPUT 1 or INPUT 2 jacks to enjoy the sound of the DVD player's multi channel decoder. Alternatively, the INPUT 1 and 2 jacks can also be used to connect another multi channel decoder. You can also connect pre out jacks on a separate stereo system to the BYPASS 2ch jacks.

To prevent damage to your speakers, do not connect components whose volume cannot be controlled to the BYPASS 5.1ch or BYPASS 2ch jacks. Audio signals input to the BYPASS 5.1ch or BYPASS 2ch jacks are not routed through this unit's MASTER VOLUME control. They are output at the same level they were input.

Required cords

Audio cords (3 cords are supplied)

When connecting a cord, be sure to match the color-coded pins to the appropriate jacks on the components.



Monaural audio cords (not supplied)

For the INPUT 1 / INPUT 2 CENTER and WOOFER jacks.



💡 When making woofer and center channel connections
 You can use one set of pins (e.g., red) on the audio cord (not supplied) to connect the CENTER jacks and the other set (e.g., white) to connect the WOOFER jacks.

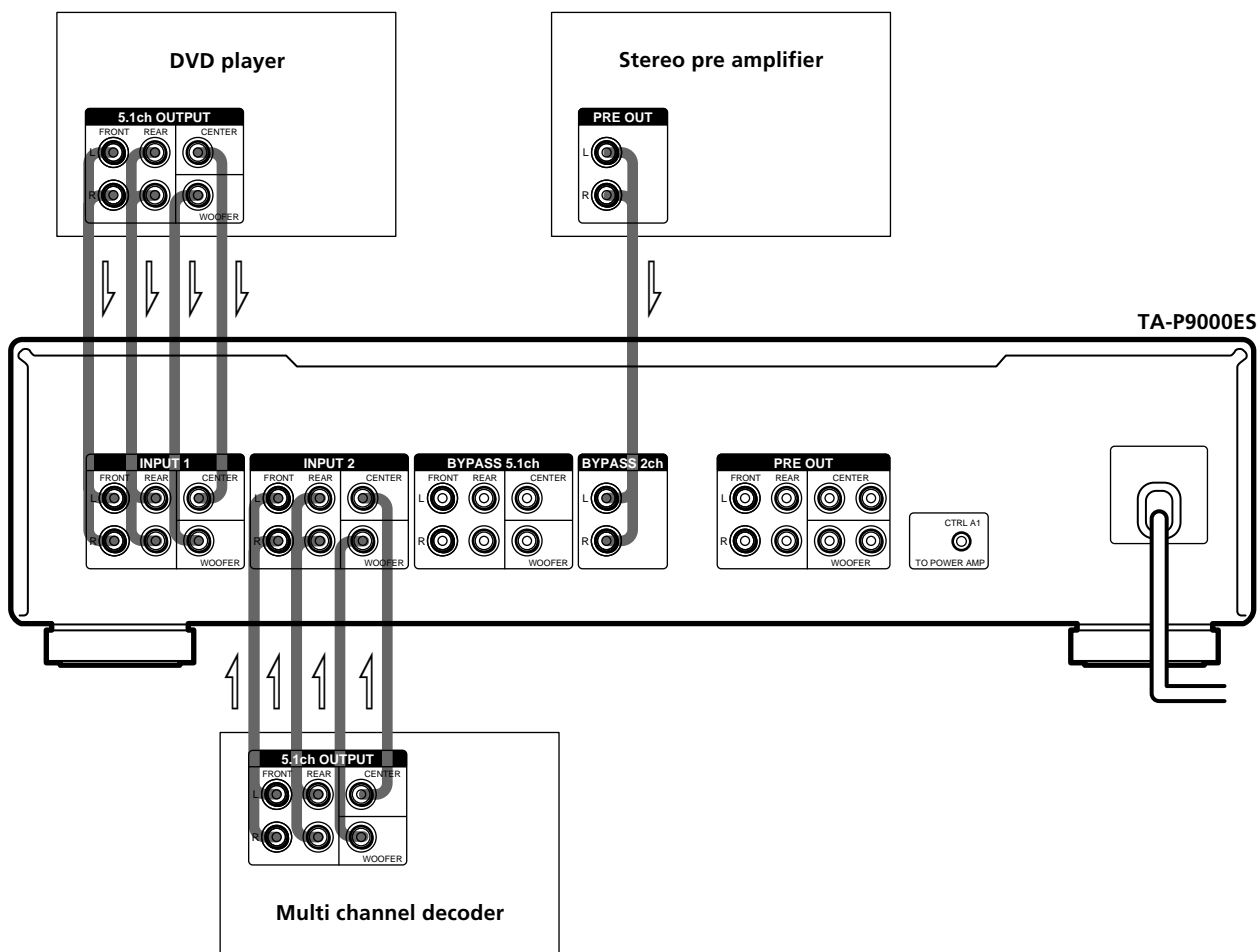

Turning the TA-N9000ES On/Off From This Unit

You can use a CONTROL A1 cord to connect the CTRL A1 jack on this unit to the S-LINK Control A1 jack on your TA-N9000ES power amplifier(s). This lets you to turn the TA-N9000ES power amplifier(s) on/off automatically whenever you turn this unit on/off using the supplied remote.

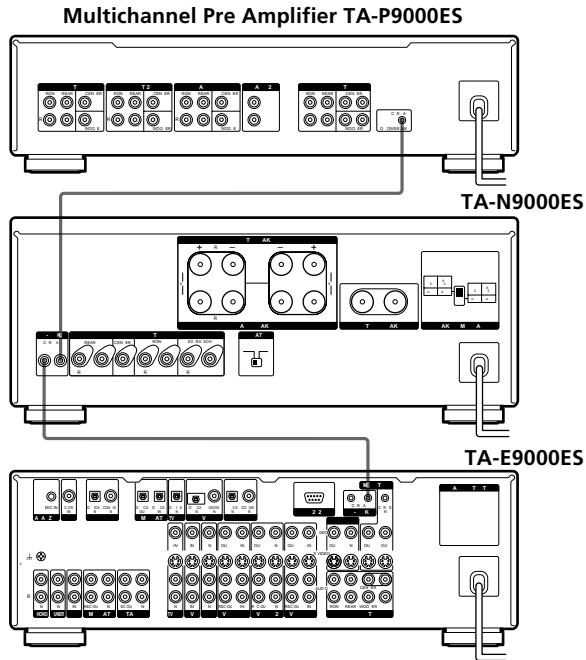

Note

The above connections do not turn the TA-E9000ES control amplifier on/off automatically when you turn this unit on/off.

Power Connections

Before connecting the AC power cord of this pre amplifier to a wall outlet:

- Connect the speakers.

Connect this unit's AC power cord to a wall outlet.

Note

We recommend that you connect this unit directly to a wall outlet. If you must use a multi-outlet tap, or extension cord, be sure to use one capable of handling high current (at least 10 A) or one designed for office use.

Location of Parts and Basic Operations

This chapter provides information about the locations and functions of the buttons and controls on the front panel and the various jacks on the rear panel. It also explains basic operations.

Front Panel Parts Description

1 ① switch

Press to turn the pre amplifier on and off.

- Before you turn on the pre amplifier, make sure that you have turned the MASTER VOLUME control to the leftmost position to avoid damaging your speakers.

STANDBY indicator

Lights when the pre amplifier is turned off (standby mode) using the supplied remote. Blinks momentarily after ① is pressed to turn the unit on, then goes out to indicate that the unit is ready.

2 Input indicators

Light to indicate the current input.

3 INPUT SELECTOR control

Turn to select the input you want to use.

To select	Turn to light
INPUT 1	1
INPUT 2	2
BYPASS 5.1ch	BYPASS 5.1ch*
BYPASS 2ch	BYPASS 2ch

After selecting the input, turn on the component(s) connected to the input you selected and play the program source.

- * The audio signal input to the BYPASS 5.1ch jacks is output from the PRE OUT jacks even when this unit's power is turned off.

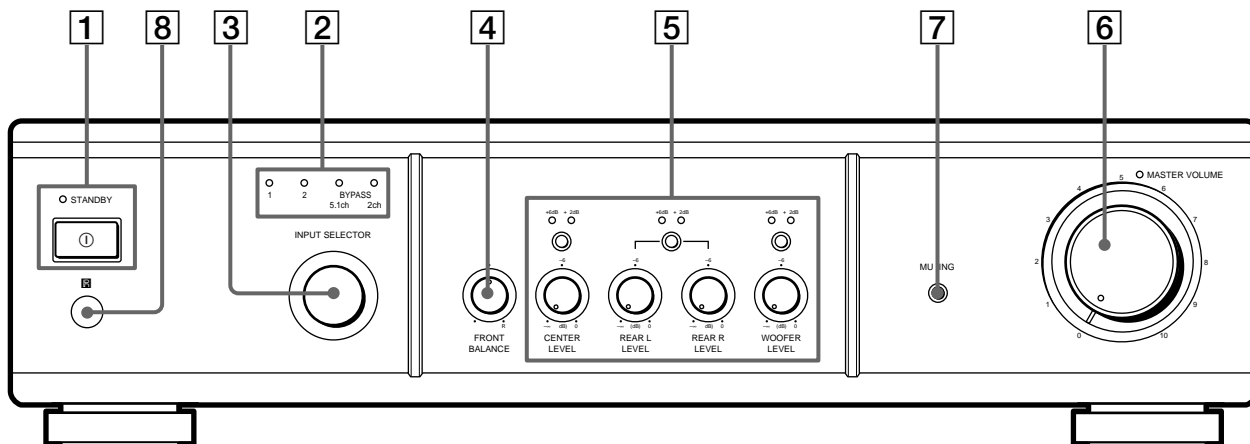

4 FRONT BALANCE control

Rotate to adjust the balance of the front speakers.

Note

When BYPASS 5.1ch or 2ch is selected, use the balance control on your control amplifier (Sony TA-E9000ES, etc.) to adjust the balance of the front speakers.

5 CENTER, REAR L, REAR R, WOOFER LEVEL controls

Rotate to adjust the center, rear, and woofer levels.

Gain buttons

Press repeatedly to select the gain as follows:

+6dB → +12dB → 0dB

Use to increase the level of the respective channel relative to the level of the front channels.

Gain indicators

The respective indicator lights when the gain is increased to +6dB or +12dB.

6 MASTER VOLUME control

Turn to adjust the volume when INPUT 1 or INPUT 2 is selected. The indicator on the MASTER VOLUME indicator lights to show that the volume can be adjusted. The indicator does not light and the volume cannot be adjusted when BYPASS 5.1ch or 2ch is selected.

7 MUTING button

Press to mute the sound. The indicator lights up when the sound is muted.

8 IR receptor

Receives signals emitted by the remote.

Rear Panel Parts Description

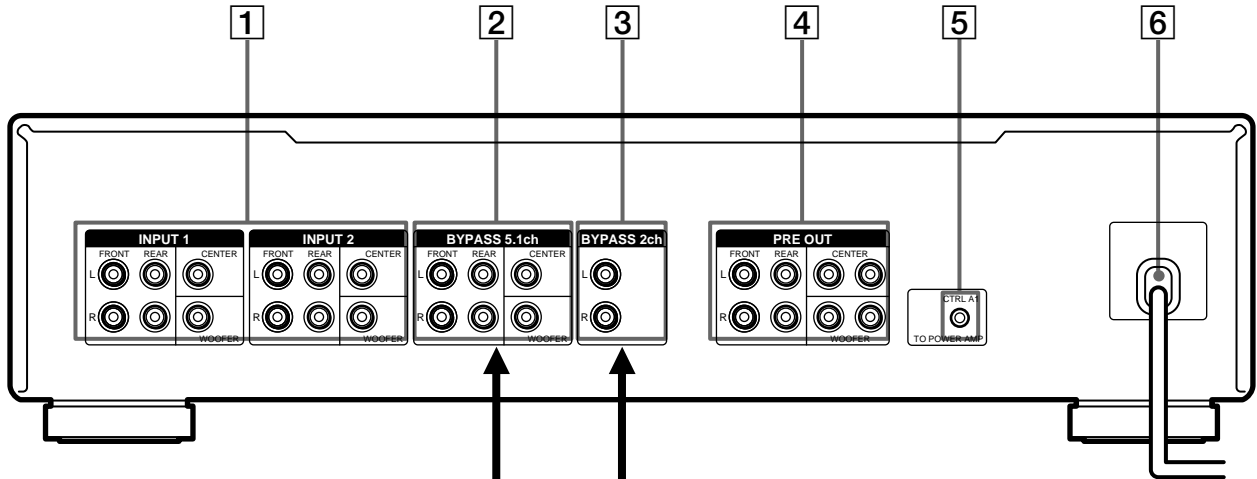

To prevent damage to your speakers, do not connect components whose volume cannot be controlled to the BYPASS 5.1ch or BYPASS 2ch jacks. Audio signals input to the BYPASS 5.1ch or BYPASS 2ch jacks are not routed through this unit's MASTER VOLUME control. They are output at the same level they were input.

1 INPUT 1 and 2 jacks

Connect to the 5.1ch OUTPUT jacks on your DVD player or secondary multi channel decoder (etc.) (see page 7).

2 BYPASS 5.1ch jacks

Connect to the pre out jacks on a multi channel control amplifier (see page 5). Signals input to the BYPASS 5.1ch jacks are output through the PRE OUT jacks (4) when the power is turned off.

3 BYPASS 2ch jacks

Connect to the pre out jacks on a stereo control amplifier (see page 7).

4 PRE OUT jacks

Connect to your power amplifier(s) (see page 6).

5 CTRL A1 jack

Use to turn the TA-N9000ES power amplifier on/off automatically whenever you turn this unit on/off using the supplied remote (see page 8).

6 AC power cord

Connect to a wall outlet.

Additional Information

Precautions

On safety

Should any solid object or liquid fall into the cabinet, unplug the pre amplifier and have it checked by qualified personnel before operating it any further.

On power sources

- Before operating the pre amplifier, check that the operating voltage is identical with your local power supply. The operating voltage is indicated on the nameplate at the rear of the pre amplifier.
- The unit is not disconnected from the AC power source (mains) as long as it is connected to the wall outlet, even if the unit itself has been turned off.
- If you are not going to use the pre amplifier for a long time, be sure to disconnect the pre amplifier from the wall outlet. To disconnect the AC power cord, grasp the plug itself; never pull the cord.
- AC power cord must be changed only at the qualified service shop.

On placement

- Place the pre amplifier in a location with adequate ventilation to prevent heat buildup and prolong the life of the pre amplifier.
- Do not place the pre amplifier near heat sources, or in a place subject to direct sunlight, excessive dust or mechanical shock.
- Do not place anything on top of the cabinet that might block the ventilation holes and cause malfunctions.
- Do not place the pre amplifier:
 - Any place that is not level or unstable.
 - On top of a carpet or blanket.
 - In an extremely cold place.
 - Near a television or video deck.
(If used near a television or video deck, you may experience noise in the audio and/or video signals. The possibility of such interference greatly increases when using an indoor TV antenna. We recommend always using an external TV antenna.)

Precautions

On operation

Before connecting other components, be sure to turn off and unplug the pre amplifier.

On cleaning

Clean the cabinet, panel and controls with a soft cloth slightly moistened with a mild detergent solution. Do not use any type of abrasive pad, scouring powder or solvent such as alcohol or benzine.

If you have any question or problem concerning your pre amplifier, please consult your nearest Sony dealer.

Troubleshooting

If you experience any of the following difficulties while using the pre amplifier, use this troubleshooting guide to help you remedy the problem. Should any problem persist, consult your nearest Sony dealer.

Sound is output at a very high level and cannot be adjusted using the MASTER VOLUME control.

- ➔ Audio signals input to the BYPASS 5.1ch or BYPASS 2ch jacks are not routed through this unit's MASTER VOLUME control. They are output at the same level they were input. Adjust the sound level using the volume control on the source component.

There's no sound or only a very low-level sound is heard.

- ➔ Check that the speakers and components are connected securely.
- ➔ Make sure that all connections have been made securely.
- ➔ Make sure that you have selected the correct component on the control amplifier.
- ➔ Make sure that you have selected the correct input on the pre amplifier.

The front left and right sounds are unbalanced.

- ➔ Adjust the FRONT BALANCE control.

Severe hum or noise is heard.

- ➔ Check that the connecting cords are away from a transformer or motor, and far enough away from TV sets or fluorescent lights.
- ➔ Move your TV away from the audio components.
- ➔ The plugs and jacks are dirty. Wipe them with a cloth slightly moistened with alcohol.

No sound or only a very low-level sound from the center speaker.

- ➔ Adjust the CENTER LEVEL control.
- ➔ Press the CENTER LEVEL gain button to adjust the gain (see page 11).

No sound or only a very low-level sound is heard from the rear speakers.

- ➔ Adjust the REAR L and REAR R LEVEL controls.
- ➔ Press the REAR LEVEL gain button to adjust the gain (see page 11).

The remote does not function.

- ➔ Point the remote at the remote sensor  on the pre amplifier.
- ➔ Remove any obstacles in the path between the remote and the pre amplifier.
- ➔ Replace all batteries in the remote with new ones, if they are weak.

Specifications

Audio section

Harmonic distortion

Less than 0.003%
(20 Hz ~ 20 kHz, at 1V (network A))

Frequency response

10 Hz ~ 100 kHz +0/-1.0 dB

Signal-to-noise ratio

115 dB (20 kHz LPF, A) *
* 1.3 V input level

Inputs

Input Jacks	Sensitivity	Impedance
INPUT 1	150 mV	20 kilohms
INPUT 2	150 mV	20 kilohms
BYPASS 5.1ch	–	–
BYPASS 2ch	–	–

Outputs (PRE OUT)

Output Jack	Sensitivity	Impedance
FRONT L/R	1 V	100 ohms
CENTER	1 V	100 ohms
REAR L/R	1 V	100 ohms
WOOFER	1 V	100 ohms

General

Power requirements

European Models :
230 V AC, 50/60 Hz
USA and Canadian models :
120 V AC, 60Hz

Power consumption

20 W

Dimensions 17 × 5 × 15³/₈ in. (430 × 124 × 388 mm)
including projecting parts and controls

Mass (Approx.)

21 lbs 3 oz (9.6 kg)

Supplied accessories

See page 4.

Design and specifications are subject to change without notice.

AVERTISSEMENT

Afin d'éviter tout risque d'incendie ou d'électrocution, ne pas exposer cet appareil à la pluie ou à l'humidité.

N'installez pas l'appareil dans un espace confiné comme dans une bibliothèque ou un meuble encastré.

A l'attention de la clientèle canadienne

ATTENTION:

POUR PREVENIR LES CHOCS ELECTRIQUES. NE PAS UTILISER CETTE FICHE POLARISEE AVEC UN PROLONGATEUR. UNE PRISE DE COURANT OU UNE AUTRE SORTIE DE COURANT. SAUF SI LES LAMES PEUVENT ETRE INSEREES A FOND SANS EN LAISSER AUCUNE PARTIE A DECOUVERT.

Au sujet de ce mode d'emploi

Les instructions de ce mode d'emploi sont destinées au TA-P9000ES. Vérifiez le numéro de modèle dans le coin inférieur droit du panneau avant. Sauf indication contraire, le modèle européen est le modèle auquel se réfèrent les illustrations dans ce mode d'emploi. Toute différence de fonctionnement est clairement indiquée dans le texte, par exemple, "États-Unis/Canada seulement".

Conventions

- Les instructions de ce mode d'emploi décrivent les commandes du préamplificateur. Les commandes qui ont le même nom sur le préamplificateur et la télécommande fournie sont identiques et peuvent être utilisées de manière interchangeable pour toutes les opérations. Pour des détails sur l'utilisation de la télécommande, consultez les instructions de fonctionnement séparées fournies avec la télécommande.
- L'icône suivante est utilisée dans ce mode d'emploi:
 Indique la présence de conseils et méthodes qui facilitent une manipulation.

TABLE DES MATIÈRES

Raccordement d'autres appareils 4

Déballage 4

Raccordement d'un amplificateur de contrôle 5

Raccordement d'un amplificateur de puissance 6

Raccordement d'appareils audio
supplémentaires 7

Mise sous/hors tension du TA-N9000ES à partir de
cet appareil 8

Raccordement du cordon d'alimentation secteur 8

Nomenclature et opérations élémentaires 10

Description des éléments du panneau avant 10

Description des éléments du panneau arrière 12

Informations complémentaires 13

Précautions 13

Guide de dépannage 14

Spécifications (Dos)

FR

Raccordement d'autres appareils

Ce chapitre explique comment raccorder un amplificateur de contrôle TA-E9000ES Sony, un amplificateur de puissance TA-N9000ES et d'autres appareils audio au préamplificateur. N'oubliez pas de lire cette partie avant d'effectuer un raccordement quelconque.

Déballage

Vérifiez si les articles suivants se trouvent dans l'emballage:

- Cordons de liaison audio (3)
- Télécommande RM-P9000 (1)
- Piles R6 (format AA) (2)
- Cordon de liaison CONTROL A1 (1)

Insertion des piles dans la télécommande

Insérez deux piles de format AA (R6) en faisant correspondre les pôles + et – des piles avec les indications dans le logement des piles. Quand vous utilisez la télécommande, dirigez-la vers le capteur de rayons infrarouges  du préamplificateur.

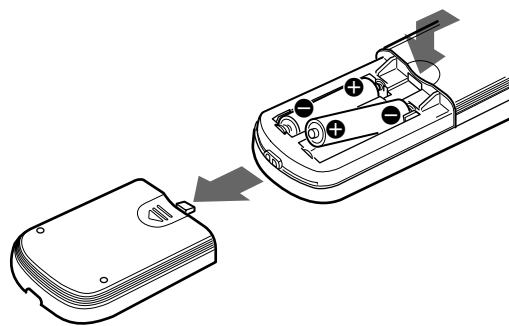

Quand faut-il remplacer les piles

Les piles durent normalement environ 6 mois. Quand vous ne pouvez plus piloter le préamplificateur avec la télécommande, remplacez les piles.

Remarques

- Ne pas laisser la télécommande dans un endroit extrêmement chaud ou humide.
- Ne pas utiliser des piles neuves avec des piles anciennes.
- Ne pas mélanger des piles de type différent.
- Ne pas exposer le capteur infrarouge au soleil ou à un éclairage puissant, sinon la télécommande risque de ne pas fonctionner.
- Si vous ne comptez pas utiliser la télécommande pendant longtemps, enlevez les piles pour éviter des dommages dus à l'électrolyte des piles et à la corrosion.

Avant de commencer

- Eteignez tous les appareils avant de les relier.
- Ne pas brancher les cordons d'alimentation secteur tant que les branchements ne sont pas terminés.
- Insérez à fond les fiches dans les prises afin d'éliminer tout ronflement ou bruit.
- Quand vous reliez un cordon audio, veillez à relier les fiches codées couleur aux prises appropriées des appareils: blanc (gauche) à blanc; et rouge (droit) à rouge.
- Quand vous raccordez le caisson de grave ou le canal central, vous pouvez utiliser indifféremment les fiches rouge ou blanche du cordon de liaison audio.

Raccordement d'un amplificateur de contrôle

Raccordez les prises PRE OUT avant, arrière, centrale et de caisson de grave de l'amplificateur de contrôle (TA-E9000ES Sony, etc.) aux prises d'entrée BYPASS 5.1ch du préamplificateur. Pour les détails, reportez-vous au mode d'emploi fourni avec votre amplificateur de contrôle.

Pour éviter d'endommager vos haut-parleurs, ne raccordez pas d'appareils dont le volume ne peut pas être contrôlé aux prises BYPASS 5.1ch ou BYPASS 2ch. Les signaux audio fournis aux prises BYPASS 5.1ch ou BYPASS 2ch ne passent pas par la commande MASTER VOLUME de cet appareil. Le volume de sortie sera indentique au volume d'entrée.

Cordons nécessaires

Cordons audio (non fournis)

Lorsque vous raccordez des appareils, veillez à insérer les fiches dans les prises de même couleur.



Cordons audio monophoniques (non fournis)

Pour les prises BYPASS 5.1ch CENTER et BYPASS 5.1ch WOOFER.

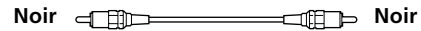

💡 Pour effectuer une liaison avec le caisson de grave et le canal central

Vous pouvez utiliser un ensemble de fiches (par ex., rouge) du cordon audio (non fourni) pour raccorder les prises CENTER et l'autre ensemble (par ex., blanc) pour reccorder les prises WOOFER.

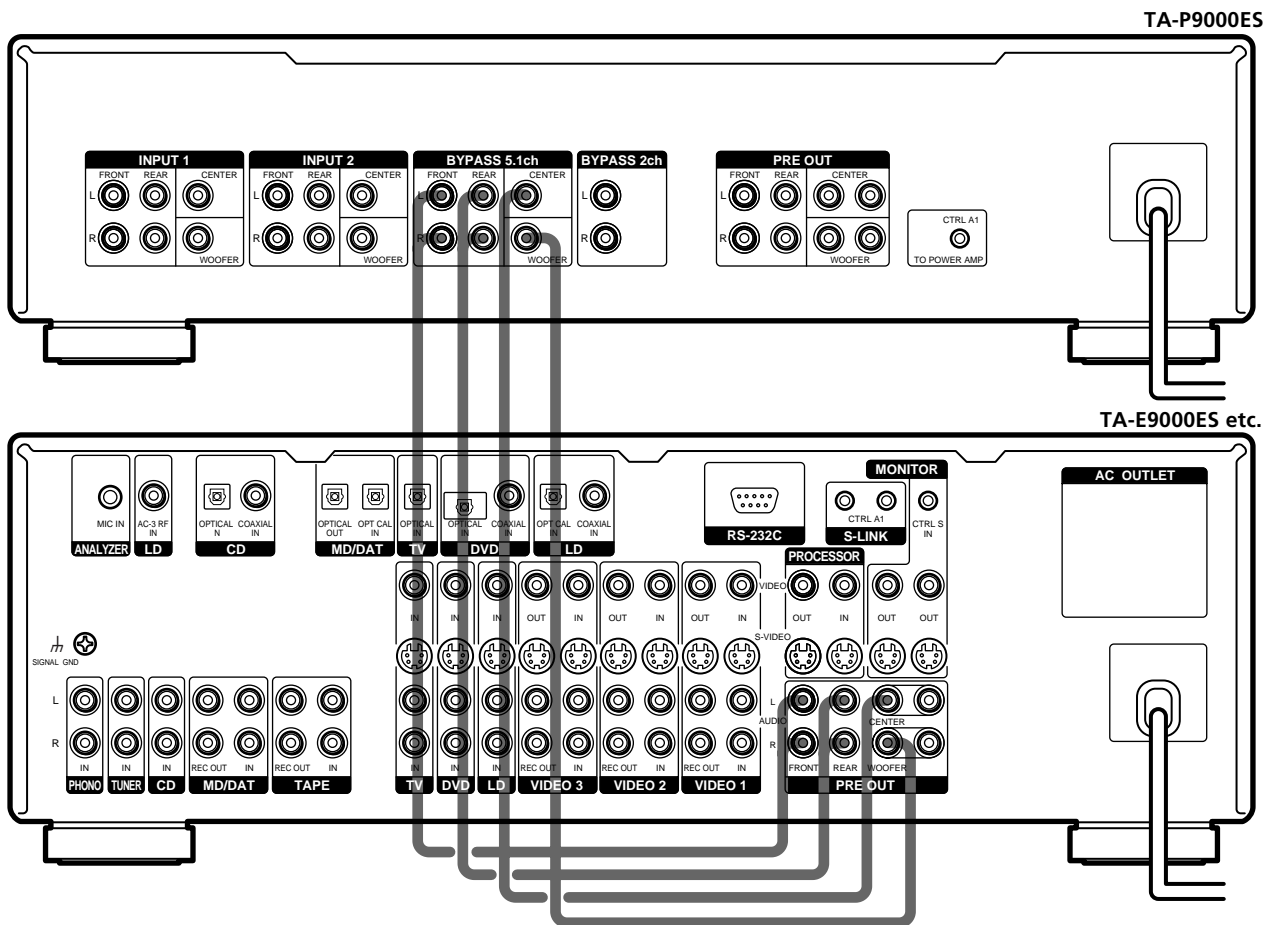

Raccordement d'un amplificateur de puissance

Raccordez les prises d'entrée arrière, centrale et avant de votre amplificateur de puissance 5 canaux (TA-N9000ES Sony, etc.) aux prises PRE OUT du préamplificateur. Pour les détails, reportez-vous au mode d'emploi fourni avec votre amplificateur de puissance.

Raccordez un caisson de grave amplifié à une des prises PRE OUT WOOFER. Le même signal est fourni par chacune des prises PRE OUT WOOFER.

Cordons nécessaires

Cordons audio (3 cordons sont fournis)

Lorsque vous raccordez des appareils, veillez à insérer les fiches dans les prises de même couleur.

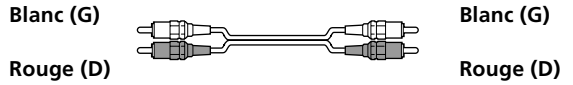

Cordons audio monophoniques (non fournis)

Pour les prises PRE OUT CENTER et PRE OUT WOOFER.



💡 Pour effectuer une liaison avec le caisson de grave et le canal central

Vous pouvez utiliser un ensemble de fiches (par ex., rouge) du cordon audio (non fourni) pour raccorder les prises CENTER et l'autre ensemble (par ex., blanc) pour raccorder les prises WOOFER.

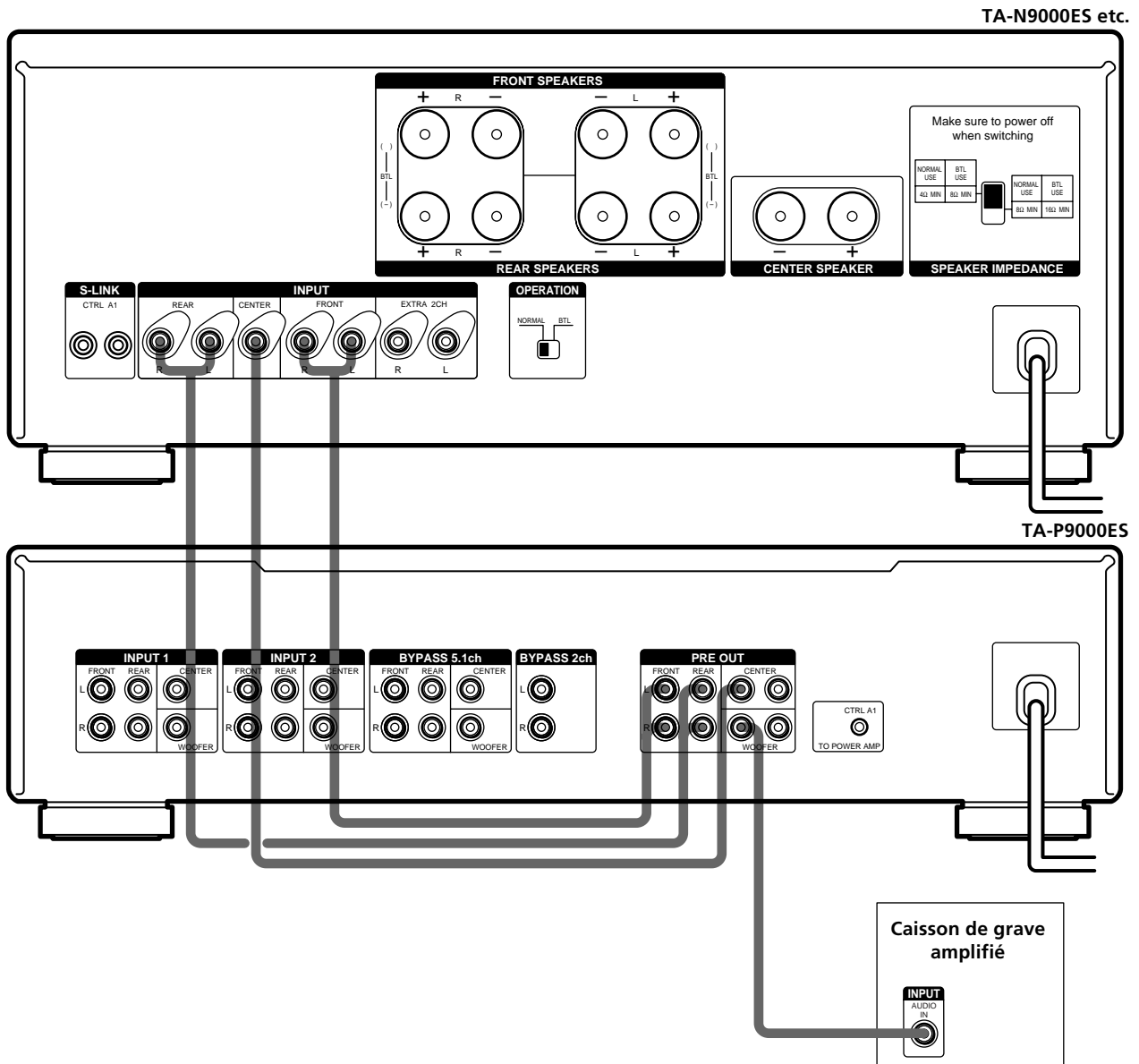

Raccordement d'appareils audio supplémentaires

Si votre lecteur DVD est équipé de prises 5.1ch OUTPUT, vous pourrez les relier directement aux prises INPUT 1 ou INPUT 2 de cet appareil pour bénéficier du son traité par le décodeur multicanal du lecteur DVD. Sinon, les prises INPUT 1 et INPUT 2 pourront servir au raccordement d'un décodeur multicanal autonome. Vous pouvez aussi raccorder les prises PRE OUT d'une chaîne stéréo aux prises BYPASS 2ch.

Pour éviter d'endommager vos haut-parleurs, ne raccordez pas d'appareils dont le volume ne peut pas être contrôlé aux prises BYPASS 5.1ch ou BYPASS 2ch. Les signaux audio fournis aux prises BYPASS 5.1ch ou BYPASS 2ch ne passent pas par la commande MASTER VOLUME de cet appareil. Le volume de sortie sera indentique au volume d'entrée.

Cordons nécessaires

Cordons audio (3 cordons sont fournis)

Lorsque vous raccordez des appareils, veillez à insérer les fiches dans les prises de même couleur.

Blanc (G)  Blanc (G)
Rouge (D)  Rouge (D)

Cordons audio monophoniques (non fournis)

Pour les prises INPUT 1 / INPUT 2 CENTER et WOOFER.

Noir  Noir

💡 Pour effectuer une liaison avec le caisson de grave et le canal central

Vous pouvez utiliser un ensemble de fiches (par ex., rouge) du cordon audio (non fourni) pour raccorder les prises CENTER et l'autre ensemble (par ex., blanc) pour raccorder les prises WOOFER.

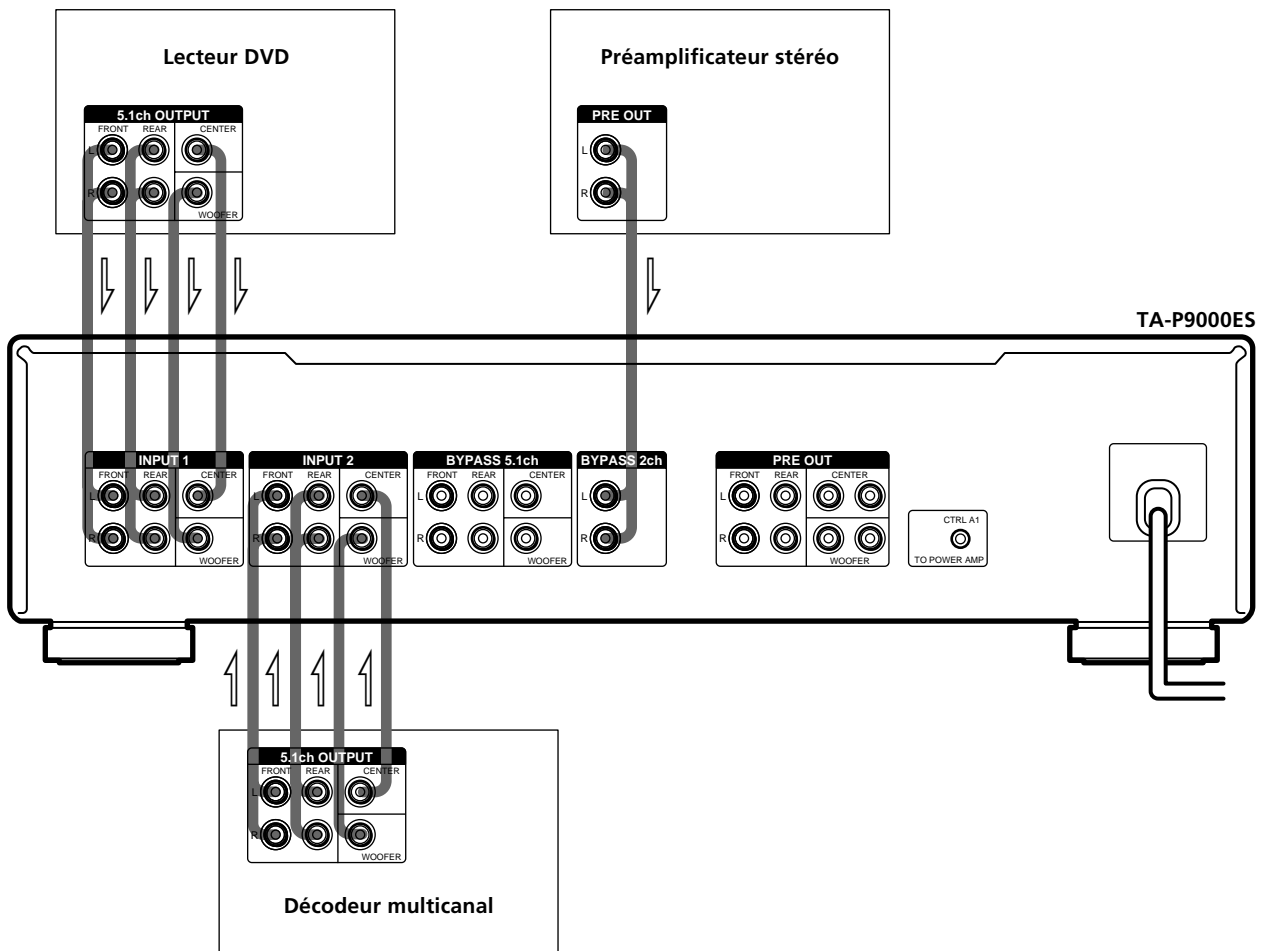

Mise sous/hors tension du TA-N9000ES a partir de cet appareil

Vous pouvez utiliser un cordon CONTROL A1 pour raccorder la prise CTRL A1 de cet appareil à la prise S-LINK Control A1 de ou des amplificateur(s) de puissance TA-N9000ES et mettre ainsi le ou les amplificateur(s) de puissance TA-N9000ES sous ou hors tension automatiquement à la mise sous ou hors tension de cet appareil avec la télécommande fournie.

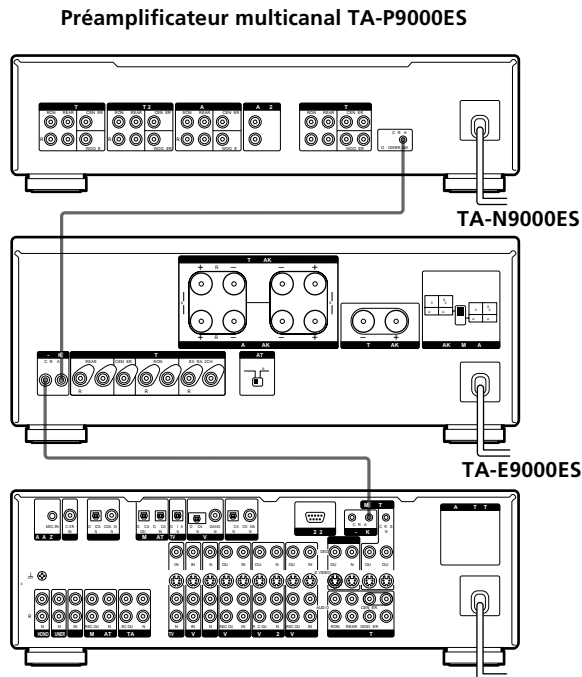

Remarque

Les liaisons décrites ci-dessus ne permettent pas la mise sous/hors tension automatique de l'amplificateur de contrôle TA-E9000ES quand vous mettez cet appareil sous/hors tension.

Raccordement du cordon d'alimentation secteur

Avant de brancher le cordon d'alimentation secteur du préamplificateur sur une prise murale :

- Raccordez les enceintes.

Branchez le cordon d'alimentation secteur sur une prise murale.

Remarque

Il est conseillé de brancher cet appareil directement sur une prise murale. Si vous devez utiliser un cordon multi-prises ou un prolongateur, veillez à ce qu'il puisse accepter un courant élevé (au moins 10 A) ou ait été conçu pour être utilisé dans un bureau.

Nomenclature et opérations élémentaires

Cette partie vous offre des informations sur l'emplacement et les fonctions des touches et commandes du panneau avant et des diverses prises du panneau arrière. Elle décrit aussi les opérations élémentaires.

Description des éléments du panneau avant

1 Commutateur ①

Appuyez sur ce commutateur pour mettre le préamplificateur sous et hors tension.

- Avant de mettre le préamplificateur sous tension, assurez-vous que la commande MASTER VOLUME a été complètement tournée vers la gauche pour éviter d'endommager les haut-parleurs d'enceintes.

Indicateur STANDBY

Cet indicateur s'allume quand le préamplificateur est mis hors tension (mode de veille) avec la télécommande fournie. Il clignote pendant quelques secondes après la mise sous tension de l'appareil par une pression sur ①, puis s'éteint pour indiquer que l'appareil est prêt.

2 Indicateurs d'entrée

Ces indicateurs s'allument pour indiquer l'entrée actuelle.

3 Sélecteur INPUT SELECTOR

Tournez cette commande pour sélectionner l'entrée que vous souhaitez utiliser.

Pour sélectionner	Tournez la commande pour allumer
INPUT 1	1
INPUT 2	2
BYPASS 5.1ch	BYPASS 5.1ch*
BYPASS 2ch	BYPASS 2ch

Après avoir sélectionné l'entrée, mettez le(s) appareil(s) raccordé(s) à l'entrée sélectionnée sous tension et reproduisez la source de programme.

* Le signal audio reçu par les prises BYPASS 5.1ch est fourni par les prises PRE OUT même quand cet appareil est hors tension.

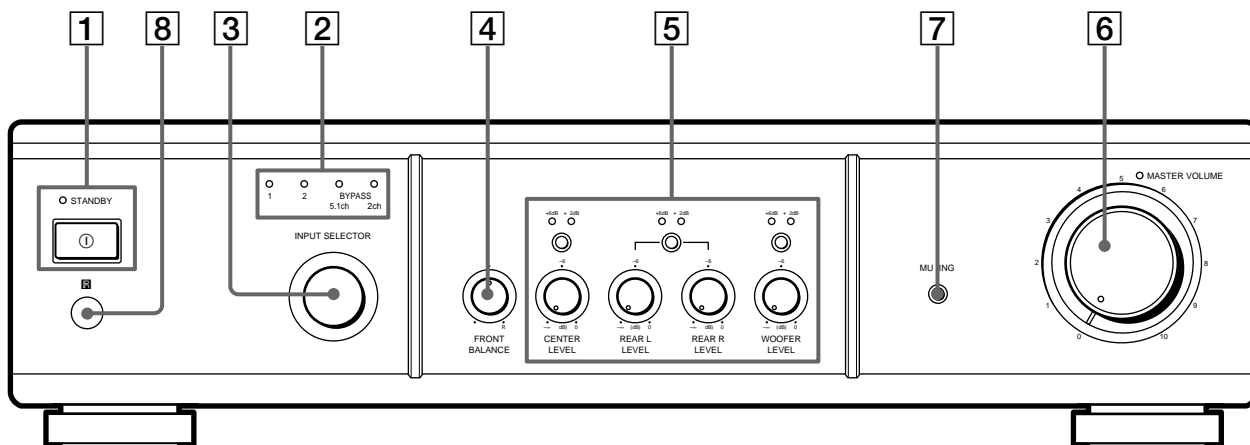

4 Commande FRONT BALANCE

Tournez cette commande pour régler l'équilibre des enceintes avant.

Remarque

Quand BYPASS 5.1ch ou 2ch est sélectionné, utilisez la commande de balance de l'amplificateur de contrôle (Sony TA-E9000ES, etc.) pour ajuster l'équilibre des enceintes avant.

5 Commandes CENTER, REAR L, REAR R, WOOFER LEVEL

Tournez ces commandes pour ajuster le niveau du canal central, arrière et du caisson de grave.

Touches de gain

Appuyez à plusieurs reprises sur ces touches pour sélectionner le gain de la façon suivante:

+6dB → +12dB → 0dB

Utilisez ces touches pour augmenter le niveau du canal respectif relativement au niveau des enceintes avant.

Indicateurs de gain

L'indicateur respectif s'allume quand le gain augmente pour passer de +6 dB à +12 dB.

6 Commande MASTER VOLUME

Tournez cette commande pour régler le volume quand INPUT 1 ou INPUT 2 est sélectionné. L'indicateur MASTER VOLUME s'allume pour indiquer que le volume peut être ajusté. L'indicateur ne s'allume pas et le volume ne peut pas être ajusté quand BYPASS 5.1ch ou 2ch est sélectionné.

7 Touche MUTING

Appuyez sur cette touche pour couper le son. L'indicateur s'allume quand le son est coupé.

8 Capteur IR

Reçoit les signaux infrarouges transmis par la télécommande.

Description des éléments du panneau arrière

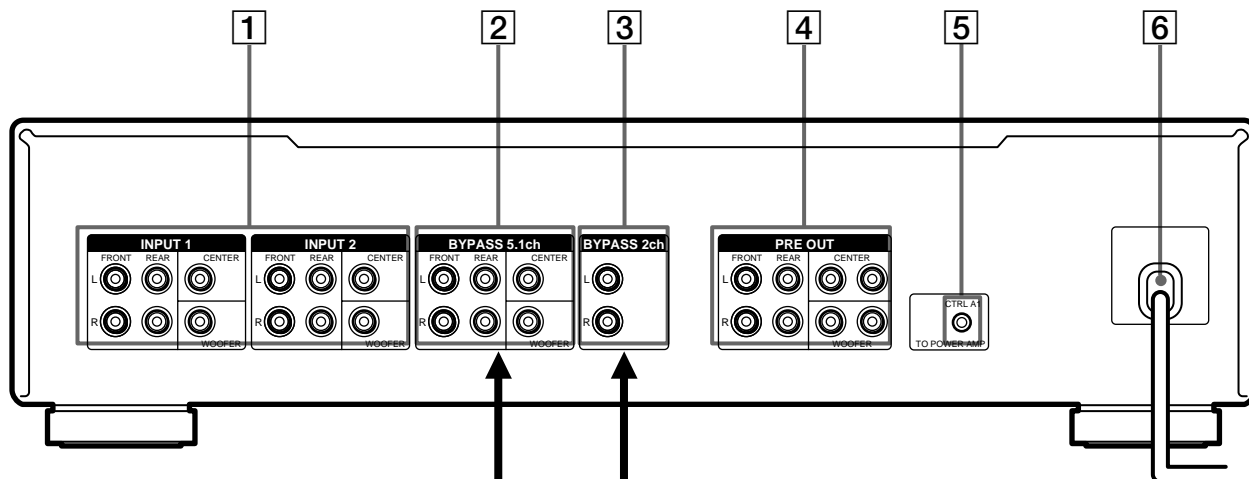

Pour éviter d'endommager vos haut-parleurs, ne raccordez pas d'appareils dont le volume ne peut pas être contrôlé aux prises BYPASS 5.1ch ou BYPASS 2ch. Les signaux audio fournis aux prises BYPASS 5.1ch ou BYPASS 2ch ne passent pas par la commande MASTER VOLUME de cet appareil. Le volume de sortie sera identique au volume d'entrée.

1 Prises INPUT 1 et 2

Raccordez ces prises aux prises 5.1ch OUTPUT du lecteur DVD ou d'un décodeur multicanal secondaire (etc.) (voir page 7).

2 Prises BYPASS 5.1ch

Raccordez ces prises aux prises PRE OUT d'un amplificateur de contrôle multicanal (voir page 5). Les signaux reçus par les prises BYPASS 5.1ch sont fournis par les prises PRE OUT (4) quand l'appareil est hors tension.

3 Prises BYPASS 2ch

Raccordez ces prises aux prises PRE OUT d'un amplificateur de contrôle stéréo (voir page 7).

4 Prises PRE OUT

Raccordez ces prises à ou aux amplificateur(s) de puissance (voir page 6).

5 Prise CTRL A1

Utilisez cette prise pour mettre l'amplificateur de puissance TA-N9000ES sous/hors tension automatiquement chaque fois que vous mettez cet appareil sous/hors tension avec la télécommande (voir page 8).

6 Cordon d'alimentation secteur

Raccordez ce cordon à une prise murale.

Informations complémentaires

Précautions

Sécurité

Si un solide ou un liquide tombait dans le préamplificateur, débranchez-le et faites-le vérifier par un technicien qualifié avant de le remettre en marche.

Sources d'alimentation

- Avant de mettre le préamplificateur en service, vérifiez que sa tension de fonctionnement correspond à celle du secteur local. La tension de fonctionnement est indiquée sur la plaque signalétique à l'arrière du préamplificateur.
- Le préamplificateur n'est pas déconnecté de la source d'alimentation secteur tant qu'il reste branché sur la prise murale (secteur), même s'il a été mis hors tension.
- Débranchez le préamplificateur de la prise murale si vous prévoyez de ne pas l'utiliser pendant longtemps. Pour débrancher le cordon secteur, tirez sur la fiche. Ne tirez jamais sur le cordon.
- Si le cordon d'alimentation secteur a besoin d'être changé, faites-le changer par un technicien compétent uniquement.

Installation

- Installez le préamplificateur dans un endroit suffisamment aéré afin d'éviter une surchauffe interne et pour prolonger la durée de vie du préamplificateur.
- Ne pas installer le préamplificateur près de sources de chaleur ou dans un endroit exposé directement au soleil, à la poussière ou à des chocs mécaniques.
- Ne poser aucun objet sur le coffret qui pourrait obstruer les ailettes de ventilation et provoquer un dysfonctionnement.
- Ne pas installer le préamplificateur:
 - Sur une surface inclinée ou instable.
 - Sur un tapis ou une couverture.
 - Dans un endroit extrêmement froid.
 - Près d'un téléviseur ou d'un magnétoscope.
(Si vous utilisez le préamplificateur près d'un téléviseur ou d'un magnétoscope, les signaux audio et/ou vidéo risquent d'être parasités. La possibilité d'une telle interférence augmente considérablement quand vous utilisez une antenne TV intérieure. Il est conseillé d'utiliser dans tous les cas une antenne TV extérieure.)

Précautions

Fonctionnement

Avant de brancher d'autres appareils, veillez à mettre le préamplificateur hors tension et à le débrancher.

Nettoyage

Nettoyez le coffret, le panneau et les commandes avec un chiffon doux, légèrement imbibé d'une solution détergente douce. Ne pas utiliser de tampon ou de poudre à récurer ou de solvant, comme de l'alcool ou de la benzine.

Pour toute question ou problème au sujet du préamplificateur, veuillez contacter votre revendeur Sony agréé.

Guide de dépannage

Si vous rencontrez un problème quelconque quand vous utilisez le préamplificateur, consultez ce guide de dépannage pour le résoudre. Si le problème persiste, consultez votre revendeur Sony le plus proche.

Le son est fourni à un niveau très élevé et ne peut pas être réglé avec la commande MASTER VOLUME.

- ➔ Les signaux audio reçus par BYPASS 5.1ch et BYPASS 2ch ne passent pas par la commande MASTER VOLUME du préamplificateur. Le niveau de sortie est identique au niveau d'entrée. Ajustez le niveau sonore avec la commande de volume de l'appareil source.

Aucun son ou son à un niveau très bas.

- ➔ Vérifiez si les enceintes et les appareils sont bien raccordés.
- ➔ Veillez à ce que les fiches soient bien insérées.
- ➔ Veillez à ce que l'appareil correct soit sélectionné sur l'amplificateur de contrôle.
- ➔ Veillez à ce que l'entrée correcte soit sélectionnée sur le préamplificateur.

Les sons avant gauche et droit sont déséquilibrés ou inversés.

- ➔ Ajustez la commande FRONT BALANCE.

Bourdonnement et bruit importants.

- ➔ Veillez à ce que les cordons de liaison soient éloignés des transformateurs et moteurs, et suffisamment éloignés des téléviseurs ou lampes fluorescentes.
- ➔ Eloignez votre téléviseur des appareils audio.
- ➔ Les fiches et les prises sont sales. Essuyez-les avec un chiffon légèrement imbibé d'alcool.

Aucun son ou son à un niveau très bas fourni par l'enceinte centrale.

- ➔ Ajustez la commande CENTER LEVEL.
- ➔ Appuyez sur la touche de gain CENTER LEVEL pour ajuster le gain (voir page 11).

Aucun son ou son à un niveau très bas fourni par les enceintes arrière.

- ➔ Ajustez les commandes REAR L et REAR R LEVEL.
- ➔ Appuyez sur la touche de gain REAR LEVEL pour ajuster le gain (voir page 11).

La télécommande ne fonctionne pas.

- ➔ Dirigez la télécommande vers le capteur  du préamplificateur.
- ➔ Enlevez les obstacles entre la télécommande et le préamplificateur.
- ➔ Remplacez les piles de la télécommande si elles sont faibles.

Spécifications

Section audio

Distorsion harmonique

Inférieure à 0,003%
(20 Hz ~ 20 kHz, à 1 V (réseau A))

Réponse en fréquence

10 Hz ~ 100 kHz +0/-1,0 dB

Rapport signal/bruit

115 dB (20 kHz LPF, A) *
* Niveau d'entrée 1,3 V

Entrées

Prises d'entrée	Sensibilité	Impédance
INPUT 1	150 mV	20 kilohms
INPUT 2	150 mV	20 kilohms
BYPASS 5.1ch	–	–
BYPASS 2ch	–	–

Sorties (PRE OUT)

Prise de sortie	Sensibilité	Impédance
FRONT L/R	1 V	100 ohms
CENTER	1 V	100 ohms
REAR L/R	1 V	100 ohms
WOOFER	1 V	100 ohms

Généralités

Alimentation Modèles pour l'Europe:
230 V CA, 50/60 Hz
Modèles pour les Etats-Unis et le Canada:
120 V CA, 60 Hz

Consommation
20W

Dimensions 430 x 124 x 388 mm (17 x 5 x 15^{3/8} pouces)
projections et commandes comprises

Poids (env.) 9,6 kg (21 li. 3 on.)

Accessoires fournis
Voir page 4.

La conception et les spécifications peuvent être modifiées sans préavis.